

GEZE drzwiowe samozamykacze nawierzchniowe

PL Zalecane ustawienia

TS 5000, TS 4000,
TS 3000 V, TS 2000 V,
TS 2000 NV, TS 1500



79988-01

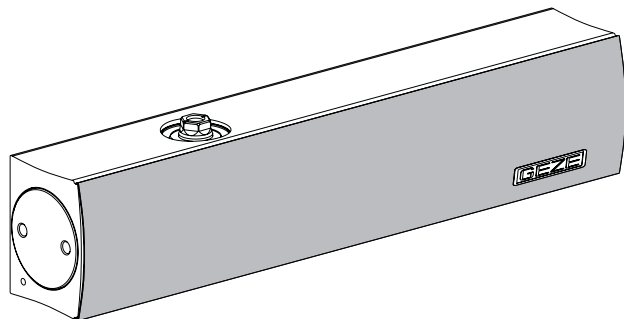

> Zsunięcie pokrywy samozamykacza

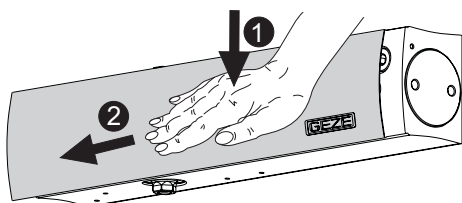

> Założenie pokrywy samozamykacza

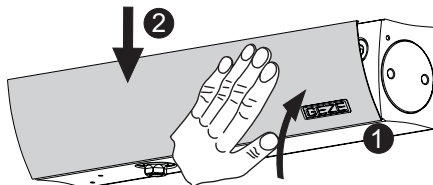

> Regulacja

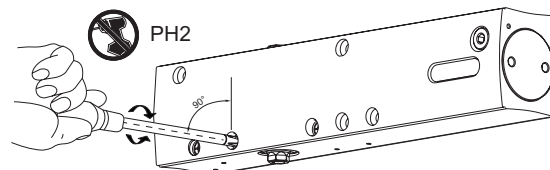

GEZE TS 5000

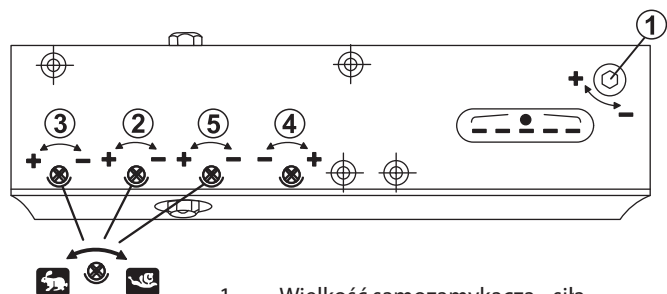

- 1 Wielkość samozamykacza - siła
- 2 Prędkość zamykania
- 3 Końcowa faza zamykania - dobicie
- 4 Tłumienie otwierania
- 5 Opóźnienie zamykania (tylko w TS 5000 S)

Wielkość samozamykacza (siła)	Szerokość skrzydła drzwi [mm]
2	do 850
3	850 - 950
4	950 - 1100
5	1100 - 1250
6	1250 - 1400

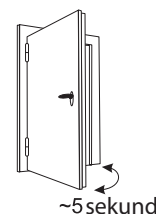

Płynnie działające drzwi muszą zostać zamknięte przez samozamykacz!

GEZE TS 4000

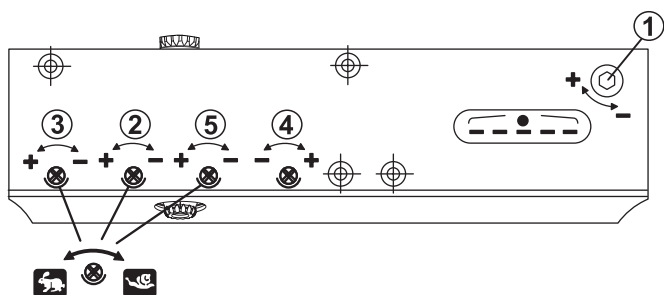

- 1 Wielkość samozamykacza - siła
- 2 Prędkość zamykania
- 3 Końcowa faza zamykania - dobicie (tylko w TS 4000 S)
- 4 Tłumienie otwierania
- 5 Opóźnienie zamykania (tylko w TS 4000 S)

Wielkość samozamykacza (siła)	Szerokość skrzydła drzwi [mm]
1	do 750
2	750 - 850
3	850 - 950
4	950 - 1100
5	1100 - 1250
6	1250 - 1400

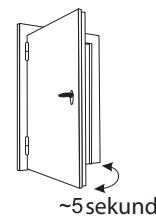

Płynnie działające drzwi muszą zostać zamknięte przez samozamykacz!

Ustawienie dobicia z dobiciem bez dobicia

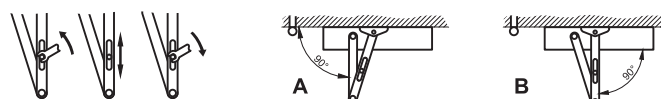

GEZE TS 3000 V

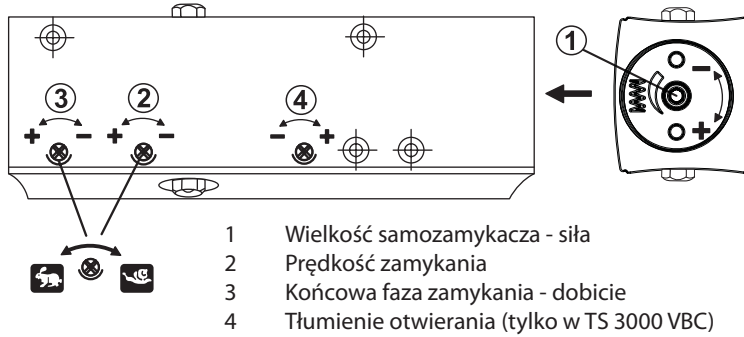

- 1 Wielkość samozamykacza - siła
- 2 Prędkość zamykania
- 3 Końcowa faza zamykania - dobiecie
- 4 Tłumienie otwierania (tylko w TS 3000 VBC)

Ustawienie wielkości samozamykacza (siły)	Szerokość skrzydła drzwi [mm]
Do oporu -	do 750
2,5 obrotu	750 - 850
5 obrotów	850 - 950
Do oporu +	950 - 1100

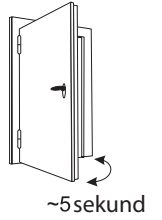

Płynnie działające drzwi muszą zostać zamknięte przez samozamykacz!

GEZE TS 2000 V

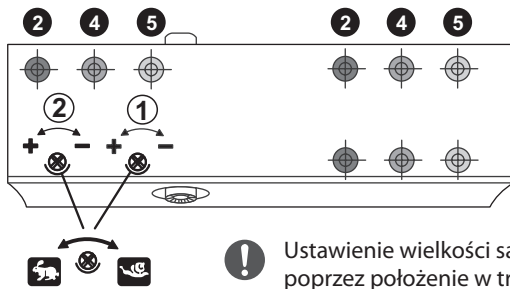

! Ustawienie wielkości samozamykacza poprzez położenie w trakcie montażu

- 1 Prędkość zamykania
- 2 Końcowa faza zamykania (tylko w TS 2000 VBC w przeciwnym wypadku poprzez regulację długości ramienia)

Ustawienie wielkości samozamykacza (siły)	Szerokość skrzydła drzwi [mm]
2 Wielkość 2	750 - 850
4 Wielkość 4	850 - 1100
5 Wielkość 5	1100 - 1250

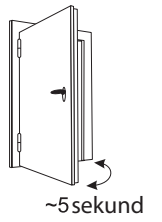

Płynnie działające drzwi muszą zostać zamknięte przez samozamykacz!

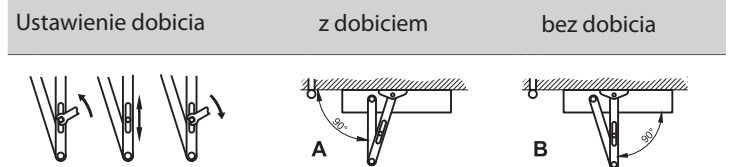

GEZE TS 2000 NV

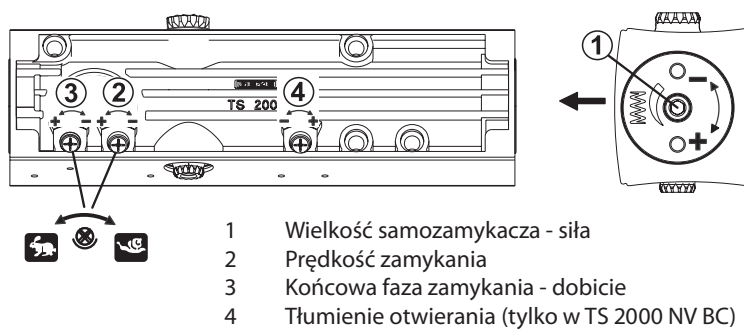

- 1 Wielkość samozamykacza - siła
- 2 Prędkość zamykania
- 3 Końcowa faza zamykania - dobiecie
- 4 Tłumienie otwierania (tylko w TS 2000 NV BC)

Ustawienie wielkości samozamykacza (siły)	Szerokość skrzydła drzwi [mm]
Do oporu -	do 850
4 obroty	850 - 950
Do oporu +	do 1100

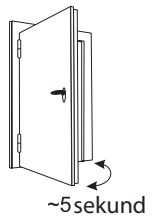

Płynnie działające drzwi muszą zostać zamknięte przez samozamykacz!

GEZE TS 1500

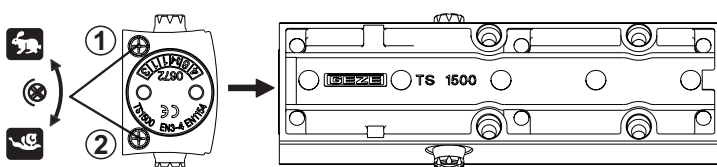

! Ustawienia wielkości samozamykacza poprzez obrócenie w trakcie montażu stopki ramienia

- 1 Prędkość zamykania
- 2 Końcowa faza zamykania - dobiecie

Ustawienie wielkości samozamykacza (siły)	Szerokość skrzydła drzwi [mm]
	850 - 950

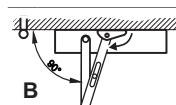
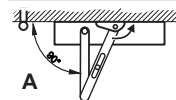

950 - 1100

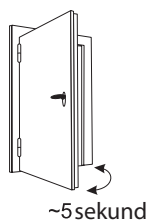

Płynnie działające drzwi muszą zostać zamknięte przez samozamykacz!